



# SCHOOL-SCOUT.DE

Unterrichtsmaterialien in digitaler und in gedruckter Form

**Auszug aus:**

*Rund ums Wetter*

Das komplette Material finden Sie hier:

[School-Scout.de](http://School-Scout.de)



entdecken - staunen - lernen

# Rund ums Wetter

Das Material für die dritte/vierte Klasse zum Thema „Rund ums Wetter“ befasst sich mit den Bereichen:

Wasserkreislauf, Wettersymbole, Wetterbeobachtung, Windrose, Magnetkompass, Wind und Windrichtungen, Thermometer, Wolken und Wolkenentstehung, Wetterkatastrophen, Wetterbericht, Regenbogen und Wetterhahn

Das Material ist dazu konzipiert, in ein A5-Heftchen eingeklebt zu werden. So entsteht ein komplettes kleines Wetterheftchen, mit dem die Kinder innerhalb der Unterrichtseinheit fortwährend arbeiten können. Es dient dazu, im Unterricht erarbeitete Inhalte zu sichern und festzuhalten.

Alle Materialien liegen in Farbe und in Schwarz-weiß vor. Teilweise handelt es sich um einfache Seiten zum Einkleben, teilweise um ausklappbare Doppelseiten. Bei diesen hat man die Möglichkeit eine Art „Deckblatt“ außen aufzudrucken/aufzukleben. Diese Außenseiten liegen immer in zwei Versionen vor (für rechts oder für links), je nachdem, wie man die Doppelseite einkleben möchte. (siehe Bilder)

Zusätzlich enthalten sind vier Plakate, um im Klassenraum die Himmelsrichtungen zu „markieren“, ein Themenplakat für die „Sachunterrichtsecke“, ein Blatt mit der Vorlage für den Windrichtungsmesser, zwei Plakate eines Regenbogens (um das vorhandene AB zu kolorieren) und zwei Arbeitsblätter, um das Ablesen der Windrichtung und des Thermometers zu üben.

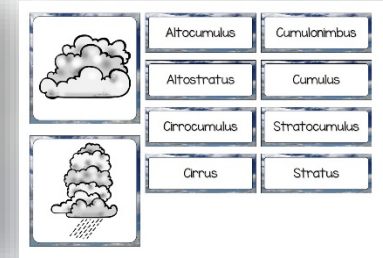
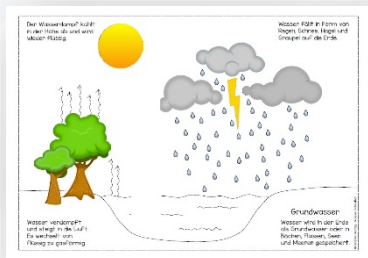

## Hinweise zum Basteln des Heftchens:

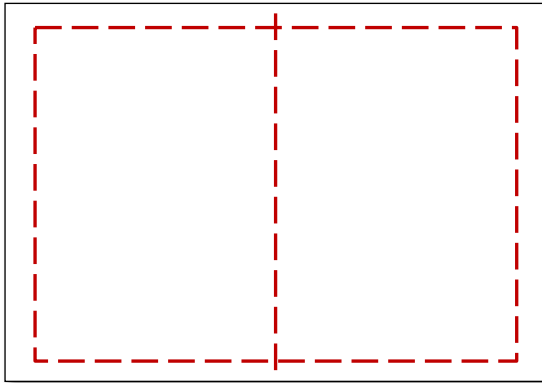

Seiten, die eine gestrichelte Linie, wie diese hier aufweisen, werden am gestrichelten Außenrand ausgeschnitten und in der Mitte geknickt. Anschließend klebt man sie mit einer der Seiten ins Heft, sodass man sie aufklappen kann.

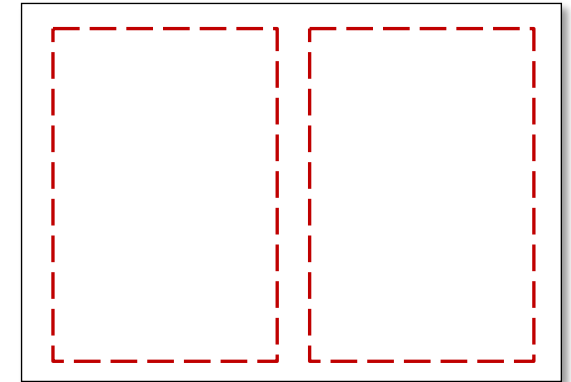

Seiten, die eine gestrichelte Linie, wie diese hier aufweisen, werden am gestrichelten Außenrand ausgeschnitten und einzeln aufgeklebt.

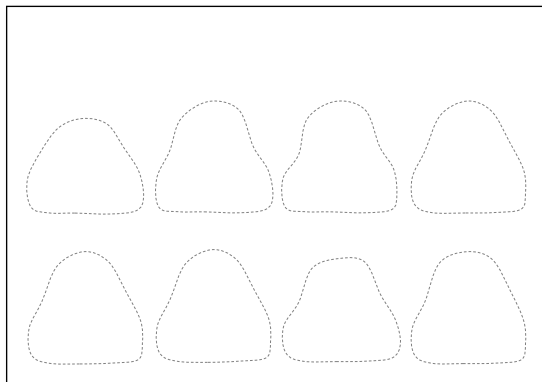

Hier werden die einzelnen Elemente an den gestrichelten Linien ausgeschnitten, um damit eine einzelne oder eine doppelte Seite im Wetterheft zu gestalten.

Diese Vorlage für einen Umschlag wird ausgeschnitten und zusammengeklebt. Darin finden die „Memory-Karten“ zu den Wolkenarten ihren Platz.

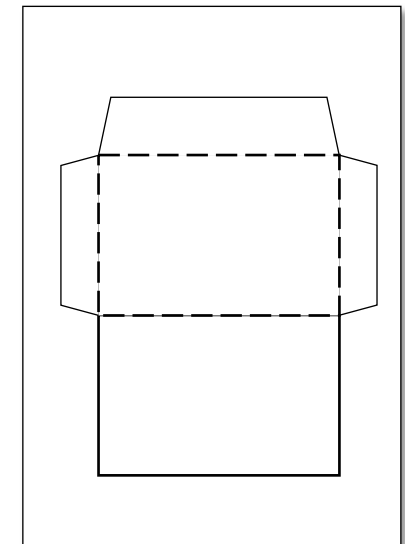



Für die „Aufklappseiten“ liegt jeweils eine Art Mini-Deckblatt vor, das außen, auf die Klappseite geklebt oder gedruckt werden kann.  
Für den Fall, dass sie gedruckt werden soll, existiert jeweils eine Seite mit der das Deckblatt rechts oder links aufgedruckt werden kann.

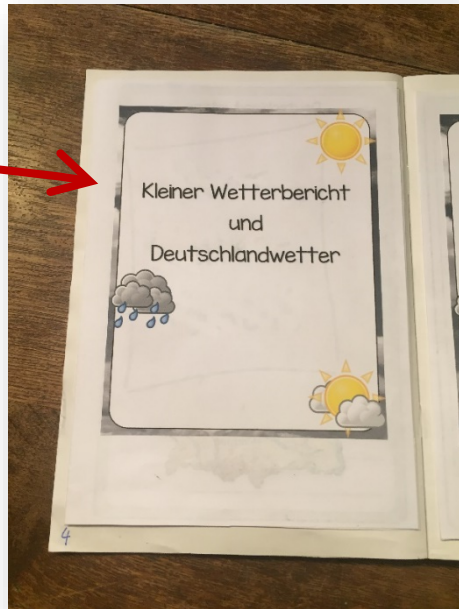

# Deckblätter für die Gestaltung eines Wetterheftchens

im Format A5

Datum

# Wetter- Heft

von

Datum

# Wetter- Heft

von



# SCHOOL-SCOUT.DE

Unterrichtsmaterialien in digitaler und in gedruckter Form

**Auszug aus:**

*Rund ums Wetter*

Das komplette Material finden Sie hier:

[School-Scout.de](http://School-Scout.de)

